

安装尺寸图

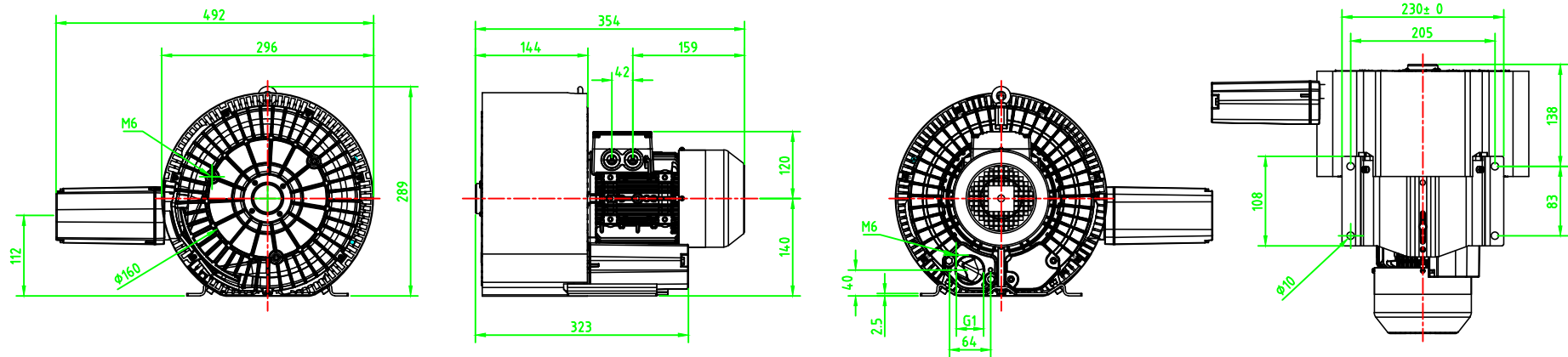

上海德凌实业有限公司

型号	DL-32-X2
功率	1.3KW
电压	380V/50Hz